

# CENNIK PROMOCYJNY

# AUX

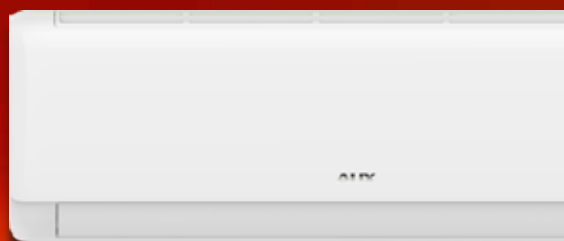
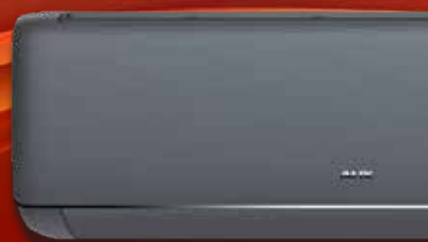

## KLIMATYZACJA CENNIK

Ceny obowiązują od 01.12.2023 - 20.12.2023

# PROMOCJA MIESIĄCA

## Q-Smart Premium



ESTETYKA



JAKOŚĆ



EFEKTYWNOŚĆ



NIEZAWODNOŚĆ



KOMFORT



ZDROWIE



INTELIGENCJA



EKOLOGIA

**Zdrowie - Najwyższa jakość powietrza w Twoim otoczeniu**  
System filtracji powietrza zastosowany w klimatyzatorach Q-Smart Premium, gwarantuje w 99% zdrowe i czyste powietrze

### Steryliczacja UV

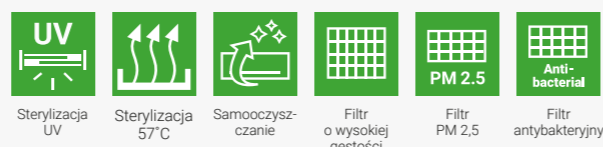

### Stabilna i wysoka wydajność w ekstremalnych temperaturach

Zupełnie nowa i ulepszona konstrukcja klimatyzatora gwarantuje efektywną i energooszczędną pracę nawet w ekstremalnych warunkach **-22 °C do 60°C**



### Nawiew powietrza 4D

Żaluzje powietrzne jednostki wewnętrznej poruszają się automatycznie w płaszczyźnie pionowej i poziomej, przez co klimatyzowane powietrze nawiewane jest we wszystkich kierunkach



### Steryliczacja w temperaturze 57°C

Wymiennik utrzymuje wysoką temperaturę na poziomie 57°C przez odpowiedni czas tak aby zapewnić najlepszy efekt sterylizacji

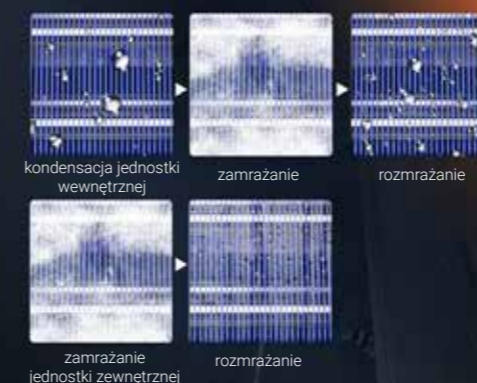

**57°C**  
Wysoka temperatura sterylizacji

### Inteligentne odszranianie

Efektywna praca w trybie ogrzewania



### I FEEL

Funkcja inteligentnego odczytu temperatury daje możliwość dokładnego dopasowania temperatury w pomieszczeniu



### Aerodynamiczna żaluzja

Komfortowy nawiew powietrza docierający do każdego zakątka pomieszczenia, nawet do 15 metrów



### Filtr o wysokiej gęstości oraz lampy UV

Filtr o wysokiej gęstości można łatwo zdemontować i wyczyścić pod bieżącą wodą co pozwala na zachowanie wysokiej wydajności urządzenia. Lampa UV skutecznie eliminuje nieprzyjemne zapachy i szkodliwe substancje z powietrza. Dzięki czemu powietrze w pomieszczeniu będzie najwyższej jakości

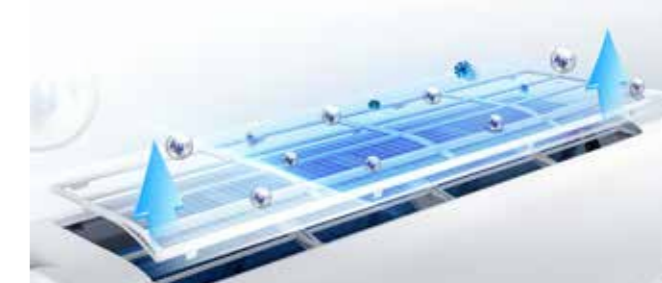

### Podróżuj bez obaw w zimę

Utrzymanie w trybie grzania stałej temperatury +8°C, co zapobiega wychłodzeniu pomieszczenia



### Szybka reakcja na niestabilne napięcie

Szeroki zakres napięcia pracy. Możliwa praca przy niestabilnym napięciu



### Tryb osuszania

W trybie osuszania klimatyzator obniża poziom wilgotności powietrza w pomieszczeniu do optymalnej wartości, automatycznie dobierając temperaturę i wielkość przepływu powietrza tak, aby osiągnąć najlepsze warunki dla osuszania. Zapobiega to rozwojowi różnych zanieczyszczeń w powietrzu



### Zapobieganie zimnemu podmuchowi - funkcja Anti-Cold Air

Nie musisz się martwić nagłym ochłodzeniem w trybie ogrzewania - po załączeniu trybu grzania wentylator jednostki wewnętrznej zaczyna pracować na najniższych obrotach, aby uniknąć nawiewu zimnego powietrza



### Grzałka tacy ociekowej

Grzałka tacy ociekowej zapobiega gromadzeniu się nadmierowej ilości śniegu i lodu w agregacie. Dzięki temu agregat będzie działał poprawnie nawet w bardzo niesprzyjających warunkach



## Komfort

### Tryb pracy nocnej

Najwyższy poziom komfortu podczas nocnego odpoczynku

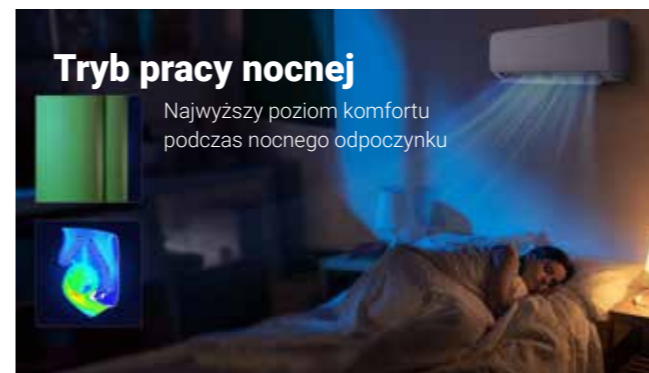

### Sterowanie głosowe

Dzięki aplikacjom Google Home i Alexa możesz wygodnie i komfortowo sterować klimatyzatorem



### Inteligentne zużycie energii

Użytkownicy mogą ustawić oczekiwany pobór mocy w aplikacji, dzięki czemu klimatyzator automatycznie dostosuje pobór mocy aby optymalnie zachować wydajność chłodzenia i grzania



### WiFi 2.0

Wbudowany moduł Wi-Fi pozwala na sterowanie pracą klimatyzatora z poziomu smartfona, tabletu lub komputera połączonego z Internetem, z dowolnego miejsca na świecie



Włącz lub wyłącz klimatyzator z dowolnego miejsca na świecie

### Najwyższej jakości sprężarka

Ulepszona sprężarka pracująca z ultra wysoką częstotliwością. Szybki rozruch niskonapięciowy, stabilna, efektywna i energooszczędna praca



# Q Q-Smart Premium



**PROMOCJA  
HIT MIESIĄCA**

Seria QP

AUX-09/12/18/24QP

Model	AUX-09QP	AUX-12QP	AUX-18QP	AUX-24QP
Wydajność chłodnicza / grzewcza [kW]	2,70 / 3,00	3,50 / 3,80	5,40 / 5,60	6,70 / 7,20
<b>SUPER CENA KATALOGOWA [PLN netto] komplet</b>	<b>2 490</b>	<b>2 690</b>	<b>4 490</b>	<b>5 490</b>

**W KOMPLECIE**



**CECHY I FUNKCJE**

Sterylizacja UV	Funkcja samoczyszczczenia	Filtr antybakteryjny	Filtr o wysokiej gęstości	Filtr PM 2.5	Filtry powietrza **	Sterylizacja 57°C	Funkcja Anti-Fungus	Tryb czuwania „Stand by”	Tryb pracy ekonomicznej	Czynnik chłodniczy R32	Funkcja autodiagnostyki	Programator czasowy 24 H	Wyświetlacz LED
Dwustronne odprowadzenie skroplin	Wbudowany moduł Wi-Fi	Podświetlany sterownik bezprzewodowy	Funkcja Anti-Cold-Air	Tryb pracy nocnej	Funkcja I FEEL	Funkcja nawiewu 4D	Pionowy ruch żaluzji	Poziomy ruch żaluzji	Tryb TURBO	Tryb chłodzenia	Tryb pracy automatycznej	Tryb ogrzewania	Tryb ogrzewania 8°C
Tryb osuszania	Tryb wentylatora	Łatwa i szybka instalacja	Technologia inwerterowa	Automatyczny restart	Inteligentne odszranianie	Złożone lamele wymiennika jedn. zewn.	Złożone lamele wymiennika jedn. wewn.	Antykorozyjna obudowa jedn. zewn.	Super EMC	Łopatkę z aluminium hydrofilowego	Grzałka tacy ociekowej agregatu ***	Grzanie przy -22°C	



**BEZPŁATNY TRANSPORT\***



**IDEALNY DO GRZANIA**

\* przy jednorazowym zakupie minimum dwóch kompletów  
\*\* opcjonalne filtry powietrza  
\*\*\* w zależności od wersji

Dane techniczne, wygląd i funkcje mogą ulec zmianie bez wcześniejszego powiadomienia. Urządzenia klimatyzacyjne zawierają fluorowane gazy cieplarniane R32.

# Q Q-Smart Premium Grey



**PROMOCJA  
HIT MIESIĄCA**

Seria QB

AUX-09/12/18/24QB

Model	AUX-09QB	AUX-12QB	AUX-18QB	AUX-24QB
Wydajność chłodnicza / grzewcza [kW]	2,70 / 3,00	3,50 / 3,80	5,40 / 5,60	6,70 / 7,20
<b>SUPER CENA KATALOGOWA [PLN netto] komplet</b>	<b>3 190</b>	<b>3 690</b>	<b>4 990</b>	<b>6 390</b>

**W KOMPLECIE**



**CECHY I FUNKCJE**

Sterylizacja UV	Funkcja samoczyszczczenia	Filtr antybakteryjny	Filtr o wysokiej gęstości	Filtr PM 2.5	Filtry powietrza **	Sterylizacja 57°C	Funkcja Anti-Fungus	Tryb czuwania „Stand by”	Tryb pracy ekonomicznej	Czynnik chłodniczy R32	Funkcja autodiagnostyki	Programator czasowy 24 H	Wyświetlacz LED
Dwustronne odprowadzenie skroplin	Wbudowany moduł Wi-Fi	Podświetlany sterownik bezprzewodowy	Funkcja Anti-Cold-Air	Tryb pracy nocnej	Funkcja I FEEL	Funkcja nawiewu 4D	Pionowy ruch żaluzji	Poziomy ruch żaluzji	Tryb TURBO	Tryb chłodzenia	Tryb pracy automatycznej	Tryb ogrzewania	Tryb ogrzewania 8°C
Tryb osuszania	Tryb wentylatora	Łatwa i szybka instalacja	Technologia inwerterowa	Automatyczny restart	Inteligentne odszranianie	Złożone lamele wymiennika jedn. zewn.	Złożone lamele wymiennika jedn. wewn.	Antykorozyjna obudowa jedn. zewn.	Super EMC	Łopatkę z aluminium hydrofilowego	Grzałka tacy ociekowej agregatu ***	Grzanie przy -22°C	



**BEZPŁATNY TRANSPORT\***



**IDEALNY DO GRZANIA**

\* przy jednorazowym zakupie minimum dwóch kompletów  
\*\* opcjonalne filtry powietrza  
\*\*\* w zależności od wersji

Dane techniczne, wygląd i funkcje mogą ulec zmianie bez wcześniejszego powiadomienia. Urządzenia klimatyzacyjne zawierają fluorowane gazy cieplarniane R32.

# J J-Smart



**PROMOCJA**  
**ZAPYTAJ O PAKIETY!**

## Seria J20

AUX-09/12/18/24J20

Model	AUX-09J20	AUX-12J20	AUX-18J20	AUX-24J20
Wydajność chłodnicza / grzewcza [kW]	2,70 / 3,00	3,50 / 3,80	5,30 / 5,60	7,20 / 7,20
<b>SUPER CENA KATALOGOWA [PLN netto] komplet</b>	<b>2 890</b>	<b>2 990</b>	<b>4 490</b>	<b>5 690</b>

### W KOMPLECIE



### CECHY I FUNKCJE



**BEZPŁATNY TRANSPORT\***



**IDEALNY DO GRZANIA**

\* przy jednorazowym zakupie minimum dwóch kompletów  
\*\* opcjonalne filtry powietrza

Dane techniczne, wygląd i funkcje mogą ulec zmianie bez wcześniejszego powiadomienia. Urządzenia klimatyzacyjne zawierają fluorowane gazy cieplarniane R32.

# J J-Smart Art



**PROMOCJA**  
**ZAPYTAJ O PAKIETY!**

## Seria JP

AUX-09/12/18/24JP

Model	AUX-09JP	AUX-12JP	AUX-18JP	AUX-24JP
Wydajność chłodnicza / grzewcza [kW]	2,70 / 3,00	3,50 / 3,80	5,30 / 5,60	7,20 / 7,20
<b>SUPER CENA KATALOGOWA [PLN netto] komplet</b>	<b>2 990</b>	<b>3 090</b>	<b>4 790</b>	<b>5 590</b>

### W KOMPLECIE



### CECHY I FUNKCJE



**BEZPŁATNY TRANSPORT\***



**IDEALNY DO GRZANIA**

\* przy jednorazowym zakupie minimum dwóch kompletów  
\*\* opcjonalne filtry powietrza

Dane techniczne, wygląd i funkcje mogą ulec zmianie bez wcześniejszego powiadomienia. Urządzenia klimatyzacyjne zawierają fluorowane gazy cieplarniane R32.

# Halo



## Seria HA

AUX-09/12/18/24HA

Model	AUX-09HA	AUX-12HA	AUX-18HA	AUX-24HA
-------	----------	----------	----------	----------

Wydajność chłodnicza / grzewcza [kW] 2,75 / 3,10 3,60 / 3,80 5,50 / 5,90 7,30 / 7,30

**SUPER CENA KATALOGOWA [PLN netto] komplet 2 790 2 990 4 390 5 490**

### W KOMPLECIE



### CECHY I FUNKCJE

Jonizator powietrza ***	Sterylizacja UV ***	Funkcja samoczyszczczenia	Filtr antybakteryjny	Filtr o wysokiej gęstości	Filtr PM 2.5	Filtry powietrza **	Funkcja Anti-Fungus	Tryb czuwania „Stand by”	Tryb pracy ekonomicznej	Czynnik chłodniczy R32	Funkcja autodiagnostyki	Programator czasowy 24 H	Wyświetlacz LED
Dwustronne odprowadzenie skroplin	Wbudowany moduł Wi-Fi	Podświetlany sterownik bezprzewodowy	Funkcja Anti-Cold-Air	Tryb pracy nocnej	Funkcja I FEEL	Funkcja nawiewu 4D	Pionowy ruch żaluzji	Poziomy ruch żaluzji	Tryb TURBO	Tryb chłodzenia	Tryb pracy automatycznej	Tryb ogrzewania	Tryb osuszania
Tryb wentylatora	Grzanie przy -20°C	Technologia inwerterowa	Automatyczny restart	Inteligentne odszranianie	Złoczone lamele wymiennika jedn. zewn.	Złoczone lamele wymiennika jedn. wewn.	Antykorozyjna obudowa jedn. zewn.	Super EMC	Łopatki z aluminium hydrofilowego				



**BEZPŁATNY TRANSPORT\***



**WYJĄTKOWY DESIGN**

\* przy jednorazowym zakupie minimum dwóch kompletów  
\*\* opcjonalne filtry powietrza  
\*\*\* w zależności od wersji

Dane techniczne, wygląd i funkcje mogą ulec zmianie bez wcześniejszego powiadomienia. Urządzenia klimatyzacyjne zawierają fluorowane gazy cieplarniane R32.

# Halo Deluxe



## Seria HE

AUX-09/12/18/24HE

Model	AUX-09HE	AUX-12HE	AUX-18HE	AUX-24HE
-------	----------	----------	----------	----------

Wydajność chłodnicza / grzewcza [kW] 2,75 / 3,10 3,60 / 3,80 5,50 / 5,90 7,30 / 7,30

**SUPER CENA KATALOGOWA [PLN netto] komplet 2 890 3 190 5 090 5 690**

### W KOMPLECIE



### CECHY I FUNKCJE

Jonizator powietrza ***	Sterylizacja UV ***	Funkcja samoczyszczczenia	Filtr antybakteryjny	Filtr o wysokiej gęstości	Filtr PM 2.5	Filtry powietrza **	Funkcja Anti-Fungus	Tryb czuwania „Stand by”	Tryb pracy ekonomicznej	Czynnik chłodniczy R32	Funkcja autodiagnostyki	Programator czasowy 24 H	Wyświetlacz LED
Dwustronne odprowadzenie skroplin	Wbudowany moduł Wi-Fi	Podświetlany sterownik bezprzewodowy	Funkcja Anti-Cold-Air	Tryb pracy nocnej	Funkcja I FEEL	Funkcja nawiewu 4D	Pionowy ruch żaluzji	Poziomy ruch żaluzji	Tryb TURBO	Tryb chłodzenia	Tryb pracy automatycznej	Tryb ogrzewania	Tryb osuszania
Tryb wentylatora	Grzanie przy -20°C	Technologia inwerterowa	Automatyczny restart	Inteligentne odszranianie	Złoczone lamele wymiennika jedn. zewn.	Złoczone lamele wymiennika jedn. wewn.	Antykorozyjna obudowa jedn. zewn.	Super EMC	Łopatki z aluminium hydrofilowego				



**BEZPŁATNY TRANSPORT\***



**WYJĄTKOWY DESIGN**

\* przy jednorazowym zakupie minimum dwóch kompletów  
\*\* opcjonalne filtry powietrza  
\*\*\* w zależności od wersji

Dane techniczne, wygląd i funkcje mogą ulec zmianie bez wcześniejszego powiadomienia. Urządzenia klimatyzacyjne zawierają fluorowane gazy cieplarniane R32.

# Q Q-Smart Plus

**HIT SEZONU!**  
**NOWOŚĆ!**



Seria QC  
AUX-09/12/18/24QC

**Najlepsza oferta na rynku!**

Model	AUX-09QC	AUX-12QC	AUX-18QC	AUX-24QC
Wydajność chłodnicza / grzewcza [kW]	2,70 / 3,00	3,50 / 3,80	5,40 / 5,60	6,70 / 7,20
<b>SUPER CENA KATALOGOWA [PLN netto] komplet</b>	<b>2 290</b>	<b>2 390</b>	<b>3 990</b>	<b>5 090</b>

**W KOMPLECIE**

- Sterownik bezprzewodowy TYP L
- Moduł sterowania Wi-Fi 2.0
- KLIMATYZATOR 5 LAT GWARANCJI**
- KOMPRESOR 10 LAT GWARANCJI**

## CECHY I FUNKCJE

- Jonizator powietrza \*\*
- Steryliczacja UV\*\*\*
- Steryliczacja 57°C\*\*\*
- Funkcja samoczyszczania
- Filtr antybakteryjny
- Filtr o wysokiej gęstości
- Filtry powietrza\*\*\*\*
- Funkcja Anti-Fungus
- Tryb czuwania „Stand by”
- Czynnik chłodniczy R32
- Funkcja autodiagnostyki
- Programator czasowy 24 H
- Wyświetlacz LED
- Dwustronne odprowadzenie skroplin
- Wbudowany moduł Wi-Fi
- Podświetlany sterownik bezprzewodowy
- Funkcja Anti-Cold-Air
- Tryb pracy nocnej
- Funkcja I FEEL
- Funkcja nawiewu 4D
- Pionowy ruch żaluzji
- Poziomy ruch żaluzji
- Tryb TURBO
- Tryb chłodzenia
- Tryb pracy automatycznej
- Tryb ogrzewania
- Tryb wentylatora
- Tryb osuszania
- Silne odwilżanie
- Szybkie chłodzenie / ogrzewanie
- Technologia inwerterowa
- Automatyczny restart
- Inteligentne odszranianie
- Antykorozyjna obudowa jedn. zewn.
- Super EMC
- Łopatkę z aluminium hydrofilowego
- Grzałka tacy ociekowej agregatu\*\*\*
- Grzanie przy -22°C\*\*\*

- BEZPŁATNY TRANSPORT\***
- INNOWACYJNA KONSTRUKCJA**
- IDEALNY DO GRZANIA**

\* przy jednorazowym zakupie minimum dwóch kompletów  
 \*\* dotyczy jednostki 24QC  
 \*\*\* dotyczy jednostek 09/12/18QC  
 \*\*\*\* opcjonalne filtry powietrza

Dane techniczne, wygląd i funkcje mogą ulec zmianie bez wcześniejszego powiadomienia. Urządzenia klimatyzacyjne zawierają fluorowane gazy cieplarniane R32.

# F Freedom Plus



Seria F2H  
AUX-09/12/18/24F2H

**Najlepsza oferta na rynku!**

Model	AUX-09F2H	AUX-12F2H	AUX-18F2H	AUX-24F2H
Wydajność chłodnicza / grzewcza [kW]	2,65 / 2,70	3,40 / 3,50	5,10 / 5,40	6,70 / 7,20
<b>SUPER CENA KATALOGOWA [PLN netto] komplet</b>	<b>2 290</b>	<b>2 390</b>	<b>3 490</b>	<b>4 590</b>

**W KOMPLECIE**

- Sterownik bezprzewodowy TYP L
- Moduł sterowania Wi-Fi
- KLIMATYZATOR 5 LAT GWARANCJI**

## CECHY I FUNKCJE

- Jonizator powietrza
- Funkcja samoczyszczania
- Filtr antybakteryjny
- Filtr o strukturze plastra miodu
- Filtry powietrza\*\*
- Funkcja Anti-Fungus
- Tryb czuwania „Stand by”
- Czynnik chłodniczy R32
- Funkcja autodiagnostyki
- Programator czasowy 24 H
- Wyświetlacz LED
- Dwustronne odprowadzenie skroplin
- Wbudowany moduł Wi-Fi
- Podświetlany sterownik bezprzewodowy
- Funkcja Anti-Cold-Air
- Tryb pracy nocnej
- Funkcja I FEEL
- Funkcja nawiewu 4D
- Pionowy ruch żaluzji
- Poziomy ruch żaluzji
- Tryb TURBO
- Tryb chłodzenia
- Tryb pracy automatycznej
- Tryb ogrzewania
- Tryb wentylatora
- Tryb osuszania
- Grzanie przy -20°C
- Silne odwilżanie
- Technologia inwerterowa
- Automatyczny restart
- Inteligentne odszranianie
- Antykorozyjna obudowa jedn. zewn.
- Super EMC
- Łopatkę z aluminium hydrofilowego

- BEZPŁATNY TRANSPORT\***
- BESTSELLER**

\* przy jednorazowym zakupie minimum dwóch kompletów  
 \*\* opcjonalne filtry powietrza

Dane techniczne, wygląd i funkcje mogą ulec zmianie bez wcześniejszego powiadomienia. Urządzenia klimatyzacyjne zawierają fluorowane gazy cieplarniane R32.

# K Klimatyzator typu konsola

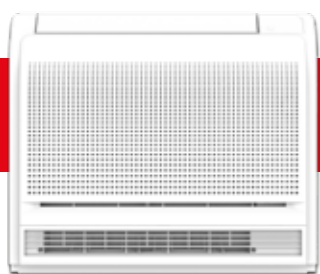

**NOWOŚĆ!**

**Seria K**  
AUX-12/16/K

Model	AUX-12K	AUX-16K
Wydajność chłodnicza / grzewcza [kW]	3,50 / 3,50	4,70 / 5,00
<b>SUPER CENA KATALOGOWA [PLN netto]</b> komplet	<b>5 650</b>	<b>6550</b>



**BEZPŁATNY TRANSPORT**

## CECHY I FUNKCJE

R32 Czynnik chłodniczy R32	Programator czasowy 24H	Wyświetlacz LED	Funkcja autodiagnostyki	Podświetlany sterownik bezprzewodowy	Wbudowany moduł Wi-Fi	Tryb chłodzenia	Tryb ogrzewania	Szybkie chłodzenie / grzanie	Tryb wentylatora	Tryb pracy automatycznej	Tryb osuszania	Funkcja I FEEL	Pionowy ruch żaluzji
DC INVERTER Technologia inwerterowa	Automatyczny restart	Inteligentne odszranianie	Łopatki z aluminium hydrofilowego	Chłodzenie w niskich temperaturach	Grzałka tacy ociekowej agregatu	Grzanie przy -22°C							

### Funkcja chłodzenia oraz ogrzewania

Urządzenie całoroczne 2 w 1.  
Ogrzewanie zimą i chłodzenie latem.



Dane techniczne, wygląd i funkcje mogą ulec zmianie bez wcześniejszego powiadomienia. Urządzenia klimatyzacyjne zawierają fluorowane gazy cieplarniane R32.

# M Klimatyzator przenośny



**Seria MI**  
AUX-09/12/MI

Model	AUX-09MI	AUX-12MI
Wydajność chłodnicza [kW]	2,60	3,40
<b>SUPER CENA KATALOGOWA [PLN netto]</b> komplet	<b>1 600*</b>	<b>1 800*</b>



**BEZPŁATNY TRANSPORT**

## CECHY I FUNKCJE

ALARM Sygnalizacja zabrudzenia filtra	R290 Czynnik chłodniczy R290	Programator czasowy 24H	Wyświetlacz LED	Podświetlany sterownik bezprzewodowy	Tryb pracy nocnej	Pionowy ruch żaluzji *	Tryb chłodzenia	Tryb pracy automatycznej	Tryb wentylatora	Tryb osuszania	DC INVERTER Technologia inwerterowa
--	---------------------------------	-------------------------	-----------------	--------------------------------------	-------------------	------------------------	-----------------	--------------------------	------------------	----------------	--

### Automatyczny ruch żaluzji powietrznej Auto Swing

Komfortowe i efektywne chłodzenie \*\*

Dzięki funkcji Auto Swing, dwuwarstwowa żaluzja powietrzna klimatyzatora przenośnego AUX może automatycznie poruszać się w górę i w dół, zapewniając lepszą dystrybucję schłodzonego powietrza w pomieszczeniu i szybsze uzyskanie zadanej temperatury.



Dane techniczne, wygląd i funkcje mogą ulec zmianie bez wcześniejszego powiadomienia. Urządzenia klimatyzacyjne zawierają fluorowane gazy cieplarniane R290.



# MULTI

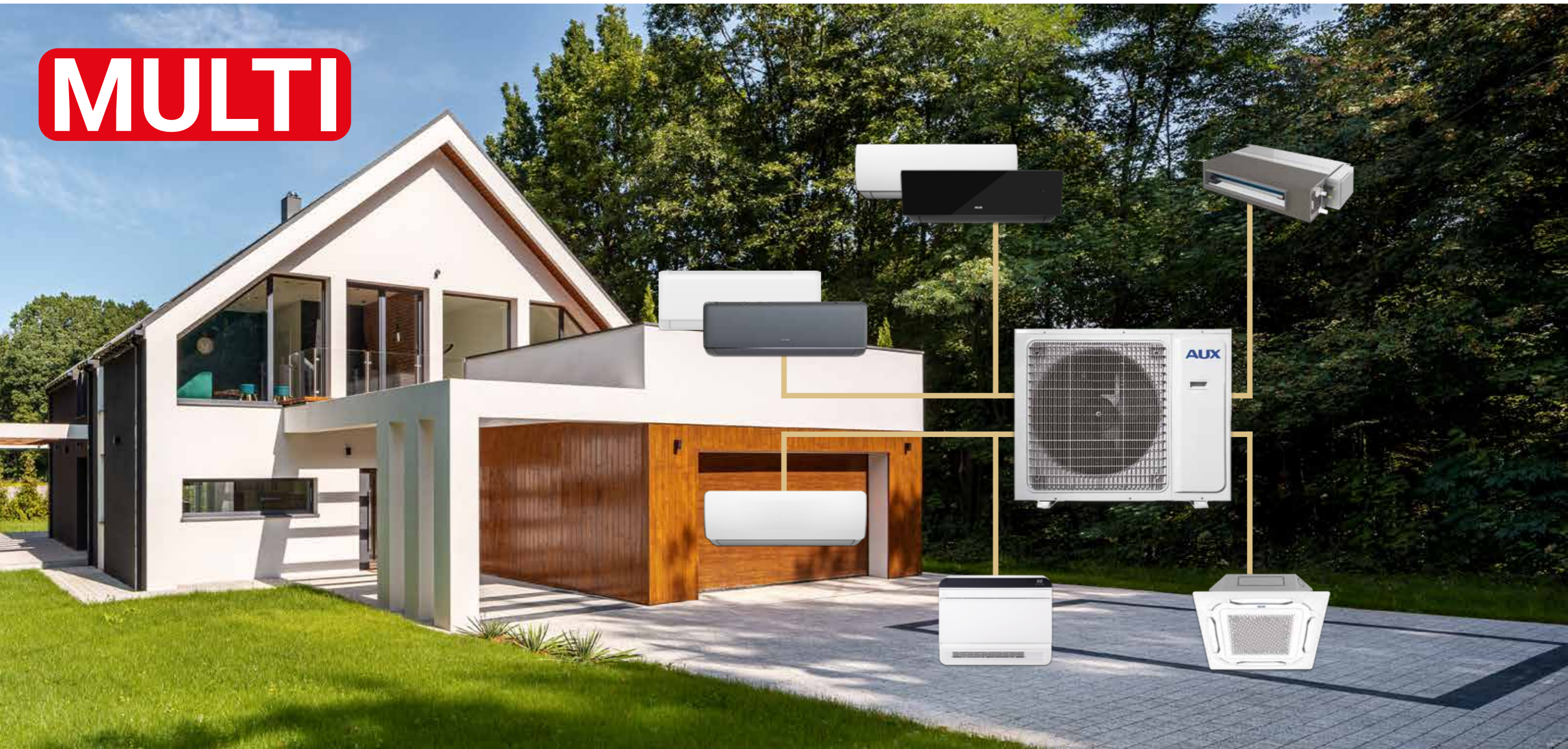

## SYSTEMY MULTI

Jednostki zewnętrzne | Freedom | J-Smart | J-Smart Art | Jednostki przypodłogowo-sufitowe | Jednostki kasetonowe | Jednostki kanałowe | Jednostki typu konsola

# F Freedom



**Seria FH**  
AUX-07/09/12/18/24FH/I

		AUX-07FH/I	AUX-09FH/I	AUX-12FH/I	AUX-18FH/I	AUX-24QH/I
<b>Wydajność chłodnicza / grzewcza</b>	[kW]	2,05 / 2,15	2,58 / 2,70	3,50 / 3,50	5,00 / 5,37	6,50 / 6,50
<b>SUPER CENA KATALOGOWA [PLN netto]</b>	jednostka	<b>790</b>	<b>890</b>	<b>1 090</b>	<b>1 290</b>	<b>1 490</b>

Funkcja I FEEL	Pionowy ruch żaluzji	Poziomy ruch żaluzji	Tryb TURBO	Tryb chłodzenia	Tryb pracy automatycznej	Tryb ogrzewania	Tryb wentylatora	Tryb osuszania	Technologia inwerterowa	Automatyczny restart	Inteligentne odszranianie	Super EMC	Łopatki z aluminium hydrofilowego

**-22°C**  
Grzanie przy -22°C

\* opcjonalne filtry powietrza

**BEZPŁATNY TRANSPORT**

**KIMATYZATOR AUX 5 LAT GWARANCJI**

Dane techniczne, wygląd i funkcje mogą ulec zmianie bez wcześniejszego powiadomienia. Urządzenia klimatyzacyjne zawierają fluorowane gazy cieplarniane R32.

# Q Q-Smart Premium



**Seria QP**  
AUX-07/09/12/18/24QP-M/I

		AUX-07QP-M/I	AUX-09QP-M/I	AUX-12QP-M/I	AUX-18QP-M/I	AUX-24QP-M/I
<b>Wydajność chłodnicza / grzewcza</b>	[kW]	2,05 / 2,15	2,58 / 2,70	3,50 / 3,50	5,27 / 5,37	7,03 / 7,05
<b>SUPER CENA KATALOGOWA [PLN netto]</b>	jednostka	<b>1 290</b>	<b>1 390</b>	<b>1 490</b>	<b>1 690</b>	<b>1 990</b>

Funkcja Anti-Cold-Air	Tryb pracy nocnej	Funkcja I FEEL	Funkcja nawiewu 4D	Poziomy ruch żaluzji	Pionowy ruch żaluzji	Tryb TURBO	Tryb chłodzenia	Tryb pracy automatycznej	Tryb ogrzewania	Tryb wentylatora	Tryb osuszania	Technologia inwerterowa	Super EMC

**-22°C**  
Grzanie przy -22°C

\* opcjonalne filtry powietrza

**BEZPŁATNY TRANSPORT**

**KIMATYZATOR AUX 5 LAT GWARANCJI**

Dane techniczne, wygląd i funkcje mogą ulec zmianie bez wcześniejszego powiadomienia. Urządzenia klimatyzacyjne zawierają fluorowane gazy cieplarniane R32.

# Q Q-Smart Premium Grey

**NOWOŚĆ!**



**Seria QB**  
AUX-07/09/12/18/24QB-M/I

		AUX-07QB-M/I	AUX-09QB-M/I	AUX-12QB-M/I	AUX-18QB-M/I	AUX-24QB-M/I
<b>Wydajność chłodnicza / grzewcza</b>	[kW]	2,05 / 2,15	2,58 / 2,70	3,50 / 3,50	5,27 / 5,37	7,03 / 7,05
<b>SUPER CENA KATALOGOWA [PLN netto]</b>	jednostka	<b>1 490</b>	<b>1 590</b>	<b>1 690</b>	<b>1 890</b>	<b>2 190</b>

Funkcja Anti-Cold-Air	Tryb pracy nocnej	Funkcja I FEEL	Funkcja nawiewu 4D	Poziomy ruch żaluzji	Pionowy ruch żaluzji	Tryb TURBO	Tryb chłodzenia	Tryb pracy automatycznej	Tryb ogrzewania	Tryb wentylatora	Tryb osuszania	Technologia inwerterowa	Super EMC

**-22°C**  
Grzanie przy -22°C

\* opcjonalne filtry powietrza

**BEZPŁATNY TRANSPORT**

**KIMATYZATOR AUX 5 LAT GWARANCJI**

Dane techniczne, wygląd i funkcje mogą ulec zmianie bez wcześniejszego powiadomienia. Urządzenia klimatyzacyjne zawierają fluorowane gazy cieplarniane R32.

# J J-Smart



**Seria JO**  
AUX-07/09/12/18/24JO/I

		AUX-07JO/I	AUX-09JO/I	AUX-12JO/I	AUX-18JO/I	AUX-24JO/I
<b>Wydajność chłodnicza / grzewcza</b>	[kW]	2,05 / 2,15	2,58 / 2,70	3,50 / 3,50	5,27 / 5,37	7,03 / 7,05
<b>SUPER CENA KATALOGOWA [PLN netto]</b>	jednostka	<b>1 390</b>	<b>1 490</b>	<b>1 590</b>	<b>1 790</b>	<b>2 090</b>

Funkcja Anti-Cold-Air	Tryb pracy nocnej	Funkcja I FEEL	Funkcja nawiewu 4D	Poziomy ruch żaluzji	Pionowy ruch żaluzji	Tryb TURBO	Tryb chłodzenia	Tryb pracy automatycznej	Tryb ogrzewania	Tryb wentylatora	Tryb osuszania	Technologia inwerterowa	Super EMC

**-22°C**  
Grzanie przy -22°C

\* opcjonalne filtry powietrza

**BEZPŁATNY TRANSPORT**

**KIMATYZATOR AUX 5 LAT GWARANCJI**

Dane techniczne, wygląd i funkcje mogą ulec zmianie bez wcześniejszego powiadomienia. Urządzenia klimatyzacyjne zawierają fluorowane gazy cieplarniane R32.

# J J-Smart Art



**Seria JB**  
AUX-07/09/12/18/24JB/I

	AUX-07JB/I	AUX-09JB/I	AUX-12JB/I	AUX-18JB/I	AUX-24QJB/I
<b>Wydajność chłodnicza / grzewcza</b> [kW]	2,05 / 2,15	2,58 / 2,70	3,50 / 3,50	5,27 / 5,37	7,03 / 7,05

**SUPER CENA KATALOGOWA [PLN netto]** jednostka **1 550 1 650 1 750 1 890 2 190**

--	--	--	--	--	--	--	--	--	--	--	--	--	--

--	--	--	--	--	--	--	--	--	--	--	--	--	--

--	--	--	--	--	--	--	--	--

\* opcjonalne filtry powietrza

Dane techniczne, wygląd i funkcje mogą ulec zmianie bez wcześniejszego powiadomienia. Urządzenia klimatyzacyjne zawierają fluorowane gazy cieplarniane R32.

# Jednostka typu konsola

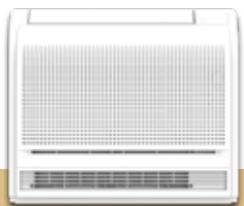

**Seria K**  
AUX-09/12/16-K

	AUX-K09	AUX-K12	AUX-K16
<b>Wydajność chłodnicza / grzewcza</b> [kW]	2,60 / 2,80	3,50 / 3,80	4,10 / 4,50

**SUPER CENA KATALOGOWA [PLN netto]** jednostka **1 790 1 990 2 290**

--	--	--	--	--	--	--	--	--	--	--	--	--	--	--

--	--	--	--	--	--	--	--	--	--	--	--	--	--	--

Dane techniczne, wygląd i funkcje mogą ulec zmianie bez wcześniejszego powiadomienia. Urządzenia klimatyzacyjne zawierają fluorowane gazy cieplarniane R32.

# Jednostka kasetonowa



**Seria M-C**  
AUX-M-C(09/12/18/24)/I

BEZPŁATNY TRANSPORT

	AUX-C-09CAC	AUX-C-12CAC	AUX-C-18CAC	AUX-C-24CAC
<b>Wydajność chłodnicza / grzewcza</b> [kW]	2,80 / 3,00	3,60 / 3,90	5,00 / 5,60	7,00 / 8,00

**SUPER CENA KATALOGOWA [PLN netto]** jednostka **2 490 2 590 2 690 3 390**

--	--	--	--	--	--	--	--	--	--	--	--	--	--	--

Urządzenia klimatyzacyjne zawierają fluorowane gazy cieplarniane R32. Dane techniczne, wygląd i funkcje mogą ulec zmianie bez wcześniejszego powiadomienia.

# Jednostka kanałowa



**Seria M-D**  
AUX-M-D(07/09/12/18)/I

BEZPŁATNY TRANSPORT

	AUX-M-D07/I	AUX-M-D09/I	AUX-M-D12/I	AUX-M-D18/I	AUX-M-D24/I
<b>Wydajność chłodnicza / grzewcza</b> [kW]	2,20 / 2,50	2,60 / 2,90	3,60 / 4,00	5,10 / 5,80	7,10 / 7,50

**SUPER CENA KATALOGOWA [PLN netto]** jednostka **1 690 1 790 1 890 2 190 2 790**

--	--	--	--	--	--	--	--	--	--	--	--	--	--	--

Urządzenia klimatyzacyjne zawierają fluorowane gazy cieplarniane R32. Dane techniczne, wygląd i funkcje mogą ulec zmianie bez wcześniejszego powiadomienia.

# Jednostka przypodłogowo-sufitowa



**Seria M-F**  
AUX-M-F(09/12/18)/I

BEZPŁATNY TRANSPORT

	AUX-M-F09/I	AUX-M-F12/I	AUX-M-F18/I
<b>Wydajność chłodnicza / grzewcza</b> [kW]	2,60 / 2,80	3,50 / 3,80	4,10 / 4,50

**SUPER CENA KATALOGOWA [PLN netto]** jednostka **2 190 2 290 2 390**

--	--	--	--	--	--	--	--	--	--	--	--	--	--

--	--

Urządzenia klimatyzacyjne zawierają fluorowane gazy cieplarniane R32. Dane techniczne, wygląd i funkcje mogą ulec zmianie bez wcześniejszego powiadomienia.

# MULTI Jednostki zewnętrzne



AUX-M2-(14/18)LCLH, AUX-M3-(21/27)LCLH, AUX-M4-36LCLH, AUX-M5-42LCLH

Model	AUX-M2-14LCLH	AUX-M2-18LCLH	AUX-M3-21LCLH
Maksymalna liczba jednostek wewnętrznych	-	2	3
Wydajność chłodnicza / grzewcza [kW]	4,10 / 4,80	5,30 / 5,60	6,20 / 6,60
<b>SUPER CENA KATALOGOWA [PLN netto]</b> jednostka	<b>4 290</b>	<b>4 990</b>	<b>6 290</b>

Model	AUX-M3-27LCLH	AUX-M4-36LCLH	AUX-M5-42LCLH
Maksymalna liczba jednostek wewnętrznych	-	4	5
Wydajność chłodnicza / grzewcza [kW]	7,90 / 8,20	10,50 / 11,00	12,00 / 13,00
<b>SUPER CENA KATALOGOWA [PLN netto]</b> jednostka	<b>6 790</b>	<b>9 990</b>	<b>10 890</b>

## Oszczędność przestrzeni instalacyjnej i duża elastyczność

System multi split AUX umożliwia podłączenie od 2 do 5 jednostek wewnętrznych do jednego agregatu. Pozwala to na zmniejszenie ilości potrzebnych jednostek zewnętrznych w porównaniu z układami pojedynczymi, a co za tym idzie, znaczną oszczędność przestrzeni na elewacjach budynków, dachach i balkonach. Ponadto, urządzenia nie muszą być instalowane jednocześnie - system można z czasem rozbudować o nowe jednostki wewnętrzne, utrzymując odpowiednie parametry wydajności poszczególnych elementów układu klimatyzacji.

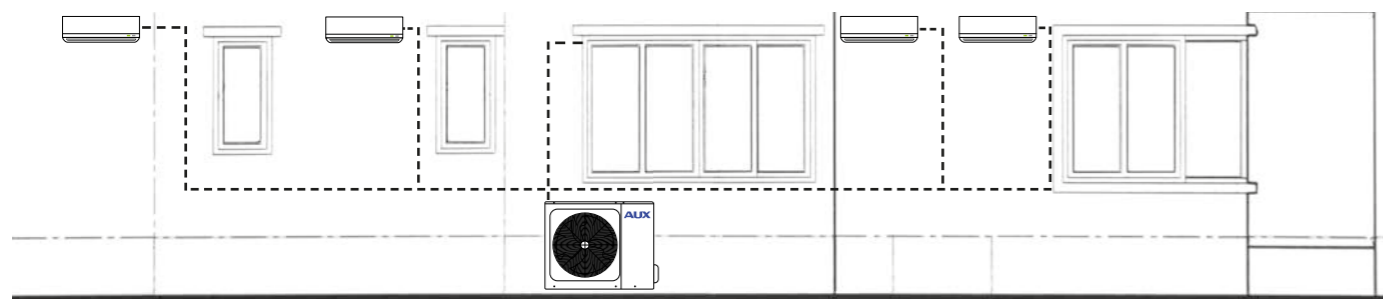

Pięć jednostek wewnętrznych w systemie multi split



**BEZPŁATNY TRANSPORT**



**IDEALNY DO GRZANIA**



Dane techniczne, wygląd i funkcje mogą ulec zmianie bez wcześniejszego powiadomienia. Urządzenia klimatyzacyjne zawierają fluorowane gazy cieplarniane R32.

## Antykorozyjna obudowa jednostki zewnętrznej

- dłuższa żywotność i estetyka

Obudowa jednostki zewnętrznej została pokryta szeregiem warstw ochronnych, zabezpieczających ją między innymi przed owadami, gryzoniami, wilgocią, kurzem czy ogniem. Zapewnia to długą żywotność urządzenia i estetyczny wygląd, nawet po wieloletniej ekspozycji na niekorzystne warunki środowiskowe.

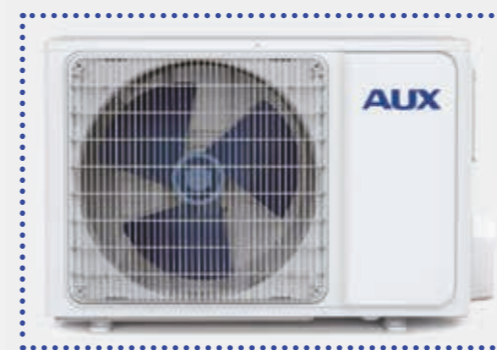

## Inteligentne odszranianie

- efektywna praca w niskiej temperaturze otoczenia

Klimatyzator uruchamia tryb odszraniania tylko wtedy, gdy jest to konieczne i jedynie na czas potrzebny do odszranienia wymiennika, co umożliwia prawie nieprzerwaną pracę urządzenia w trybie grzania. System inteligentnego odszraniania zastosowany w klimatyzatorach AUX poprawia energooszczędność pracy urządzeń o 5% i aż o 20% zwiększa efektywność ogrzewania w niskich temperaturach zewnętrznych.



## Automatyczny restart

- pamięć ustawień w przypadku przerwy w zasilaniu

W przypadku wystąpienia przerw dopływie energii elektrycznej, urządzenie zapamiętuje ostatnie ustawienia i po wznowieniu zasilania uruchamia się ponownie, automatycznie przywracając zadany wcześniej tryb pracy.

## Grzałka tacy ociekowej jednostki zewnętrznej

- wydajna praca w trybie ogrzewania

Jednostki zewnętrzne z serii klimatyzatorów multi split AUX posiadają grzałki tacy ociekowej, które pozwalają na wydajną pracę urządzeń w trybie ogrzewania nawet przy silnych mrozach, zabezpieczając przed oblodzeniem wymiennika ciepła.



## Sterowanie za pomocą sinusoidy 180°

- płynna i wydajna praca sprężarki

Sprężarka z inwerterem DC wykorzystuje sterowanie sinusoidalne o 180°. Technika ta sprawia, że silnik sprężarki działa płynnie, a wydajność znacznie wzrasta.

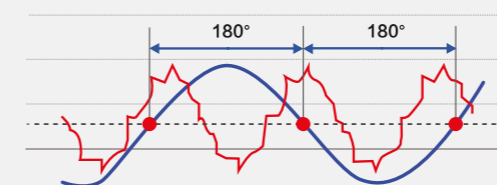

## Zoptymalizowany projekt orurowania - wzmocnienie wydajności chłodzenia

Konstrukcja zapewnia dodatkowe chłodzenie i wzmacnia wydajność chłodzenia przez oddzielenie wlotu czynnika chłodniczego i wylotu.

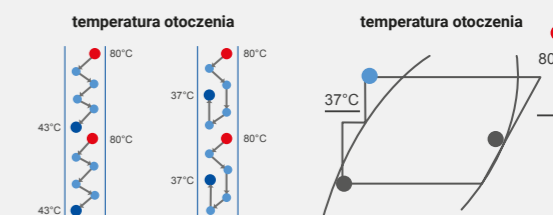

**CAC**



## SYSTEMY **KOMERCYJNE**

Jednostki przypodłogowo-sufitowe | Jednostki kasetonowe | Jednostki kanałowe | Agregaty skraplające

# CAC Klimatyzator kasetonowy



## Seria CAC

AUX-C-(12/18/24/36/42/48/60)CAC

Model	AUX-C-12CAC	AUX-C-18CAC	AUX-C-24CAC	AUX-C-36CAC
-------	-------------	-------------	-------------	-------------

Wydajność chłodnicza / grzewcza [kW] 3,60 / 4,20 5,00 / 5,60 7,00 / 8,00 10,55 / 11,15

**SUPER CENA KATALOGOWA [PLN netto] jednostka 6 490\* 6 890\* 8 990\* 14 590\***

Model	AUX-C-42CAC	AUX-C-48CAC	AUX-C-60CAC
-------	-------------	-------------	-------------

Wydajność chłodnicza / grzewcza [kW] 12,10 / 13,50 14,00 / 16,00 16,00 / 17,00

**SUPER CENA KATALOGOWA [PLN netto] jednostka 15 090\* 17 990\* 18 990\***



### CECHY I FUNKCJE

Zmnywalny filtr powietrza	Czynnik chłodniczy R32	Podświetlany sterownik bezprzewodowy	Sterownik przewodowy**	Moduł Wi-Fi***	Tryb chłodzenia	Tryb pracy automatycznej	Tryb ogrzewania	Tryb osuszania	Szybkie chłodzenie / ogrzewanie	Tryb wentylatora	Technologia inwerterowa	Automacyjny restart
Inteligentne odszranianie	Łopatki z aluminium hydrofilowego	Chłodzenie w niskich temperaturach	Wbudowana pompka skroplin	Grzałka tacy ociekowej agregatu	Grzanie przy -22°C							



**BEZPŁATNY TRANSPORT**



**IDEALNY DO GRZANIA**

\* konieczność zastosowania panelu maskującego AUX-P-01 dla jednostek 12/18 i panelu maskującego AUX-P-02 dla jednostek 24/36/42/48/60

\*\* opcjonalny sterownik przewodowy

\*\*\* opcjonalny moduł Wi-Fi

Dane techniczne, wygląd i funkcje mogą ulec zmianie bez wcześniejszego powiadomienia. Urządzenia klimatyzacyjne zawierają fluorowane gazy cieplarniane R32.



## Obwodowy nawiew 360°



Efektywna dystrybucja powietrza

Dzięki specjalnie zaprojektowanej konstrukcji panelu dekoracyjnego, klimatyzator kasetonowy AUX może schłodzić każdy zakątek pomieszczenia i zapewnić maksymalny komfort wszystkim użytkownikom. Dodatkowe otwory wylotowe w narożnikach panelu pozwalają nawiewać powietrze we wszystkich kierunkach, eliminując możliwość powstawania stref o nierównomiernym rozkładzie temperatury. Technologia nawiewu obwodowego zapewnia dopływ schłodzonego powietrza w zakresie 360° i gwarantuje efektywne klimatyzowanie pomieszczeń, nawet tych o dużej powierzchni.

## Wbudowana pompka skroplin



Wysokość podnoszenia do 120 cm

Jednostka kasetonowa została standardowo wyposażona w pompkę skroplin, dzięki której możliwe jest odprowadzenie kondensatu wody na wysokość do 120 cm powyżej poziomu tacy skroplin.

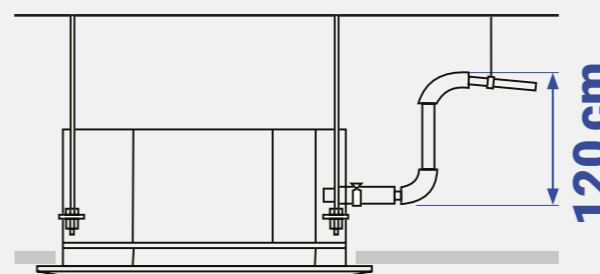

## Grzałka tacy ociekowej jednostki zewnętrznej



Wydajna praca w trybie ogrzewania

Jednostki zewnętrzne z serii systemów komercyjnych AUX posiadają grzałki tacy ociekowej, które pozwalają na wydajną pracę urządzeń w trybie ogrzewania nawet przy silnych mrozach, zabezpieczając przed oblodzeniem wymiennika ciepła.



# CAC Klimatyzator przypodłogowo-sufitowy

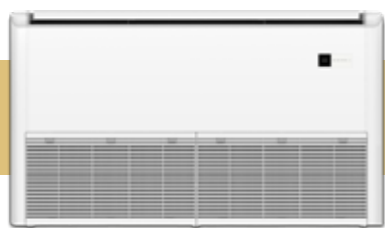

## Seria CAF

AUX-C-(18/24/36/42/48/60)CAF

		AUX-C-18CAF	AUX-C-24CAF	AUX-C-36CAF
--	--	-------------	-------------	-------------

Wydajność chłodnicza / grzewcza [kW] 5,00 / 5,60 7,00 / 8,00 10,55 / 11,15

**SUPER CENA KATALOGOWA [PLN netto] jednostka 6 990 8 690 13 990**

		AUX-C-42CAF	AUX-C-48CAF	AUX-C-60CAF
--	--	-------------	-------------	-------------

Wydajność chłodnicza / grzewcza [kW] 12,10 / 13,50 14,00 / 16,00 16,00 / 17,00

**SUPER CENA KATALOGOWA [PLN netto] jednostka 14 490 16 990 17 990**



### CECHY I FUNKCJE

Long-term	R32	Podświetlany sterownik bezprzewodowy	Moduł Wi-Fi*	Tryb chłodzenia	Tryb pracy automatycznej	Tryb ogrzewania	Tryb osuszania	Szybkie chłodzenie / ogrzewanie	Tryb wentylatora	Technologia inwerterowa	Automacyjny restart	Inteligentne odszranianie
Łopatki z aluminium hydrofilowego	Chłodzenie w niskich temperaturach	Grzałka tacy ociekowej agregatu	Grzanie przy -22°C									



**BEZPŁATNY TRANSPORT**



**IDEALNY DO GRZANIA**

\* opcjonalny sterowanie Wi-Fi

Dane techniczne, wygląd i funkcje mogą ulec zmianie bez wcześniejszego powiadomienia. Urządzenia klimatyzacyjne zawierają fluorowane gazy cieplarniane R32.

### Szybkie i komfortowe chłodzenie

Ruchome żaluzje nawiewne równomiernie rozprowadzają powietrze w całym pomieszczeniu i eliminują wahania temperatury. Wydajny wentylator jednostki wewnętrznej gwarantuje szybkie dotarcie schłodzonego powietrza do nawet najbardziej oddalonych od urządzenia stref w pomieszczeniu.

### Dwa sposoby instalacji

#### Większe możliwości montażu

W zależności od układu pomieszczenia, wymagań projektu wnętrz i potrzeb użytkowników, jednostkę można zainstalować na podłodze bezpośrednio przy ścianie lub podwiesić pod sufitem.

### Uniwersalny ponadczasowy design

Uniwersalne, ponadczasowe wzornictwo i zwarta konstrukcja jednostek przypodłogowo-sufitowych AUX sprawia, że znajdują one zastosowanie w pomieszczeniach o bardzo zróżnicowanej stylistyce, od przestrzeni komercyjnych - sklepów, restauracji i biur - po domy jednorodzinne i mieszkania.



### Grzałka tacy ociekowej jednostki zewnętrznej



#### Wydajna praca w trybie ogrzewania

Jednostki zewnętrzne z serii systemów komercyjnych AUX posiadają grzałki tacy ociekowej, które pozwalają na wydajną pracę urządzeń w trybie ogrzewania nawet przy silnych mrozach, zabezpieczając przed oblodzeniem wymiennika ciepła.

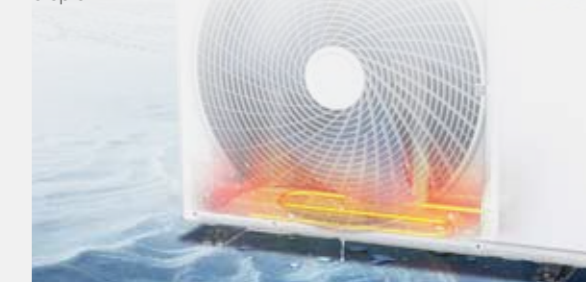

### Uniwersalny montaż i ultra płaska konstrukcja

#### Tylko 235 mm grubości

Konstrukcja jednostki przypodłogowo-sufitowej pozwala na dostosowanie sposobu jej montażu do aranżacji pomieszczenia - urządzenie może być zamontowane zarówno w pionie (na podłodze przy ścianie), jak i w poziomie (podwieszona pod sufitem). Nie wymaga zabudowy - dobrze sprawdzi się w pomieszczeniach bez podwieszanego sufitu. Wyjątkowo mała głębokość jednostki - tylko 235 mm - pozwala na jej instalację nawet w ograniczonej przestrzeni.

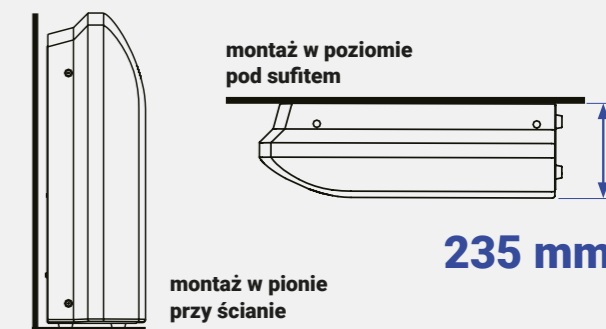

# CAC Klimatyzator kanałowy



## Seria CAD

AUX-C-(18/24/30/36/42/48/60)CAD

Model	AUX-C-18CAD	AUX-C-24CAD	AUX-C-30CAD	AUX-C-36CAD
-------	-------------	-------------	-------------	-------------

Wydajność chłodnicza / grzewcza [kW] 5,00 / 5,60 7,00 / 8,00 8,40 / 9,00 10,55 / 11,15

**SUPER CENA KATALOGOWA [PLN netto] jednostka 6 990 8 490 9 490 13 990**

Model	AUX-C-42CAD	AUX-C-48CAD	AUX-C-60CAD
-------	-------------	-------------	-------------

Wydajność chłodnicza / grzewcza [kW] 12,10 / 13,50 14,00 / 16,00 16,00 / 17,00

**SUPER CENA KATALOGOWA [PLN netto] jednostka 13 990 16 990 17 990**



## CECHY I FUNKCJE

- Long-term
- R32
- Sterownik przewodowy
- Moduł Wi-Fi\*
- Tryb chłodzenia
- Tryb pracy automatycznej
- Tryb ogrzewania
- Tryb osuszania
- Szybkie chłodzenie / ogrzewanie
- Tryb wentylatora
- Technologia inwerterowa
- Automatyczny restart
- Inteligentne odszranianie
- Łopatkę z aluminium hydrofilowego
- Chłodzenie w niskich temperaturach
- Wbudowana pompka skroplin\*\*
- Grzałka tacy ociekowej agregatu
- Grzanie przy -22°C



**BEZPŁATNY TRANSPORT**



**IDEALNY DO GRZANIA**

\* opcjonalny moduł Wi-Fi  
\*\* w zależności od modelu

Dane techniczne, wygląd i funkcje mogą ulec zmianie bez wcześniejszego powiadomienia. Urządzenia klimatyzacyjne zawierają fluorowane gazy cieplarniane R32.

## Wbudowana pompka skroplin



Wysokość podnoszenia do 70 cm

Jednostkę kanałową AUX można dodatkowo wyposażyć w pompkę skroplin, dzięki której możliwe jest odprowadzenie kondensatu wody na wysokość do 70 cm powyżej poziomu tacy skroplin.

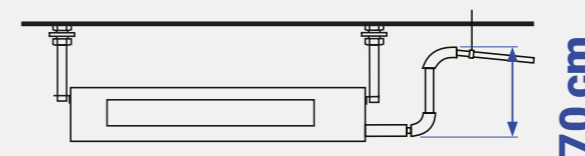

## Grzałka tacy ociekowej jednostki zewnętrznej



Wydajna praca w trybie ogrzewania

Jednostki zewnętrzne z serii systemów komercyjnych AUX posiadają grzałki tacy ociekowej, które pozwalają na wydajną pracę urządzeń w trybie ogrzewania nawet przy silnych mrozach, zabezpieczając przed oblodzeniem wymiennika ciepła.

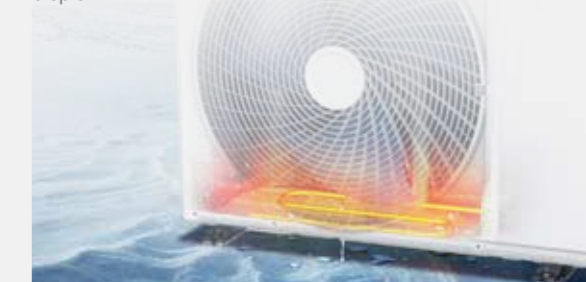

## Elastyczna instalacja

Dwie opcje poboru powietrza

Konstrukcja jednostki kanałowej pozwala na dwa sposoby montażu kanału wlotowego powietrza, dając dużą swobodę w projektowaniu instalacji. Standardowo wlot powietrza zlokalizowany jest z tyłu jednostki. Jeśli aranżacja pomieszczenia tego wymaga, powietrze może być także pobierane przez dolny otwór wlotowy (opcja).

wlot powietrza z tyłu jednostki:

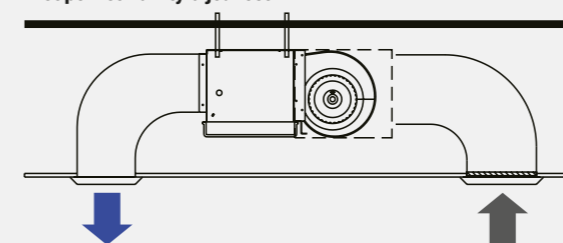

wlot powietrza od dołu:

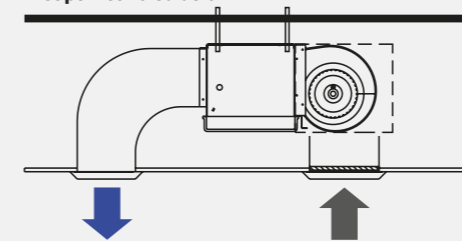

## Automatyczna regulacja ESP

Komfortowe warunki i niski poziom hałasu

Funkcja automatycznej kontroli ciśnienia statycznego (ESP) gwarantuje komfortowe warunki w pomieszczeniu przy niskim poziomie generowanego hałasu. Prędkość wentylatora i ilość nawiewanego powietrza są automatycznie dostosowywane do długości kanału wentylacyjnego, tak aby zapewnić zawsze stały strumień przepływu powietrza, niezależnie od długości orurowania.

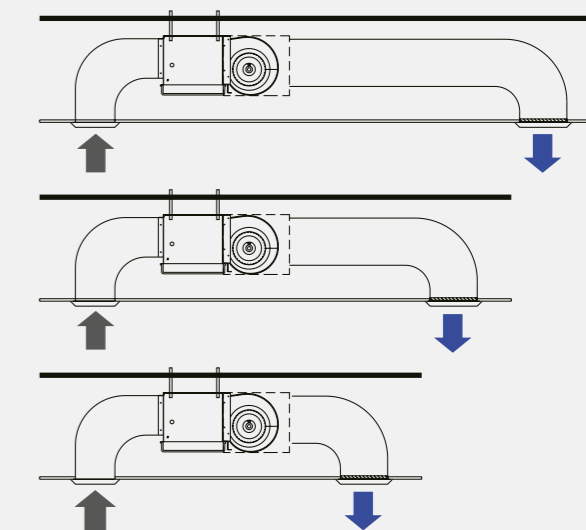



# CAC Agregaty skraplające z modułem sterującym AUX-AHU-S (0-10V)



## Seria CA0

AUX-C-(18/24/30/36/42/48/60)CA0

Model	AUX-C-36CA0	AUX-C-42CA0	AUX-C-48CA0	AUX-C-60CA0
<b>SUPER CENA KATALOGOWA [PLN netto]</b> jednostka	<b>9 990</b>	<b>10 990</b>	<b>12 900</b>	<b>13 400</b>



### CECHY I FUNKCJE



Sterowanie 0-10V



Grzałka tacy ociekowej agregatu

## Agregaty skraplające z modułem sterującym

Inwerterowe agregaty skraplające wyposażone są w moduł sterujący, umożliwiający podłączenie uniwersalnej jednostki zewnętrznej do wymiennika freonowego w centrali wentylacyjnej. AUX-AHU-S to moduł umożliwiający sterowanie inwerterowymi jednostkami zewnętrznymi AUX. Moduł może pracować w trybie sterowania bezpośrednią mocą lub w trybie regulacji temperatury nawiewu (w funkcji chłodzenia lub grzania). Jest przeznaczony do montażu na szynę DIN TH35. AUX-AHU-S kontroluje wydajność sprężarki w odniesieniu do napięcia sterującego 0-10V z zewnętrznego systemu sterowania. Nie wymaga żadnej dodatkowej konfiguracji.



**BEZPŁATNY TRANSPORT**



**IDEALNY DO GRZANIA**

Dane techniczne, wygląd i funkcje mogą ulec zmianie bez wcześniejszego powiadomienia. Urządzenia klimatyzacyjne zawierają fluorowane gazy cieplarniane R32.

### STEROWANIE

KONTROLERY PRZEWODOWE I BEZPRZEWODOWE

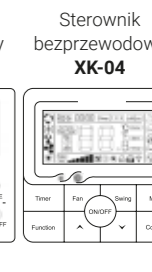
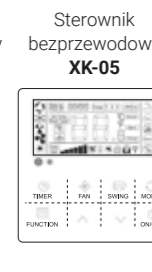
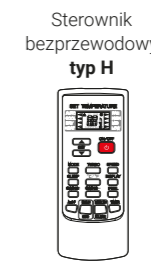
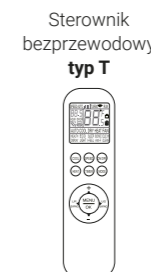
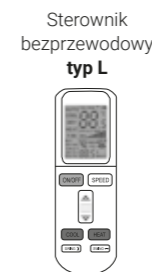
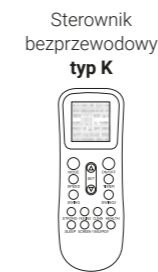

■ w zestawie

■ opcjonalnie

Klimatyzatory pokojowe	Freedom Plus		■			
	Q-Smart		■			
	Q-Smart Premium			■		
	Q-Smart Premium Grey			■		
	Halo			■		
	Halo Deluxe			■		
	J-Smart			■		
	J-Smart Art			■		
Systemy MULTI split	Klimatyzator przenośny				■	
	Jednostki naścienne Freedom	■				
	Jednostki naścienne J-Smart			■		
	Jednostki naścienne J-Smart Art			■		
	Jednostki kasetonowe			■		■
	Jednostki kanałowe	■	■		■	
	Jednostki przypodłogowo-sufitowe		■			■
Klimatyzatory komercyjne	Jednostki typu konsola					
	Klimatyzatory kasetonowe			■		■
	Klimatyzatory kanałowe	■	■		■	
	Klimatyzatory przypodłogowo-sufitowe		■			■
Cena za sztukę - PLN [netto]		250	250	250	250	500
		500	500			



# WSPARCIE NA KAŻDYM ETAPIE INWESTYCJI

Dostarczyliśmy naszym klientom ponad milion klimatyzatorów, gdyż nieprzerwanie od 30 lat współpracujemy ze światowymi liderami w produkcji urządzeń klimatyzacyjnych. Dlatego jesteśmy pewni, że oferujemy produkty i rozwiązania najwyższej jakości w zakresie stosowania najnowszych technologii, spełniających wysokie wymagania pod względem efektywności energetycznej, wzornictwa i ekologii.

**Warszawa - Janki:**  
 📍 Ul. Sokołowska 15  
 05-090 Janki  
 ✉ wienkra-waw@wienkra.pl

**Wrocław:**  
 📍 Al. Armii Krajowej 61  
 50-541 Wrocław  
 ✉ wienkra-wro@wienkra.pl

**Kraków:**  
 📍 Ul. Kotlarska 34a  
 31-539 Kraków  
 📍 Ul. Rzemieślnicza 20g  
 30-347 Kraków  
 ☎ +48 12 428 55 00  
 ✉ wienkra@wienkra.pl

**WIENKRĀ**

JESTEŚMY DO TWOJEJ  
 DYSPOZYCJI KAŻDEGO DNIA

**AUX**  
 AIR CONDITIONER

**WIENKRĀ**

Wyłączny dystrybutor marki AUX w Polsce

**WIENKRA Sp. z o. o.**

**Kraków:**

- 📍 Ul. Kotlarska 34a, 31-539 Kraków
- 📍 Ul. Rzemieślnicza 20g, 30-347 Kraków
- ✉ wienkra@wienkra.pl

**Warszawa - Janki:**

- 📍 Ul. Sokołowska 15, 05-090 Janki
- ✉ wienkra-waw@wienkra.pl

**Wrocław:**

- 📍 Al. Armii Krajowej 61, 50-541 Wrocław
- ✉ wienkra-wro@wienkra.pl

[www.wienkra.pl](http://www.wienkra.pl) | [www.auxcool.pl](http://www.auxcool.pl)



Urządzenia klimatyzacyjne zawierają fluorowane gazy cieplarniane R32, R290  
 Dane techniczne, wygląd i funkcje mogą ulec zmianie bez wcześniejszego powiadomienia